



PDX1194N – P694 (BASIC TIMER)

1. APRESENTAÇÃO



O Basic Timer foi projetado para automatizar piscinas, realizando o acionamento do filtro e refletores RGB, selecionando as cores automaticamente através do controle remoto.

1.1 MÓDULO DE COMANDO

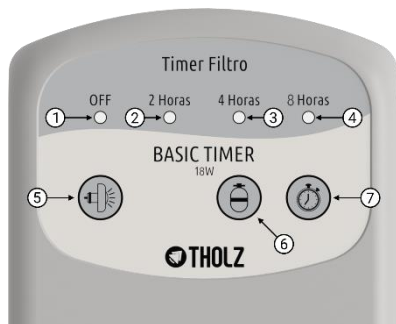

- 1 - Led de indicação do modo timer desabilitado.
- 2 - Led de indicação do modo timer habilitado para duas horas.
- 3 - Led de indicação do modo timer habilitado para quatro horas.
- 4 - Led de indicação do modo timer habilitado para oito horas.
- 5 - Tecla para acionamento e troca de função da iluminação.
- 6 - Tecla de acionamento manual do filtro.
- 7 - Tecla de configuração do modo timer.

1.2 CONTROLE REMOTO

- 1 - Tecla "Desliga".
- 2 - Tecla "Liga".
- 3 - Tecla "Próxima Função".
- 4 - Tecla "Função Anterior".
- 5 - Anel de seleção de cores.
- 6 - Tecla "Aumenta Intensidade".
- 7 - Tecla "Diminui Intensidade".
- 8 - LED de sinalização de comando enviado.

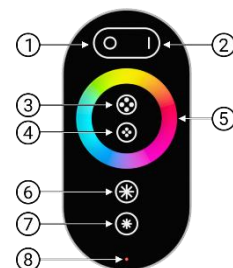

2. ESPECIFICAÇÕES

PARÂMETRO	MÓDULO DE COMANDO	CONTROLE REMOTO
Alimentação	127 / 220 Vca	4,5 Vcc (3 x 1,5)
Dimensões (mm)	91 x 152 x 35	56 x 114 x 24
Grau de proteção IP	IP53	IP53
Alcance	20 m	

SAÍDA	TENSÃO	POTÊNCIA
RGB*	12 Vcc	18W
Filtro	220 Vca	1 cv
	127 Vca	1/2 cv

* Saída para Refletores Anodo Comum.

Maiores detalhes ver item 6. Esquema de Ligação.

3. FUNCIONAMENTO

3.1 MODO TIMER

Quando habilitado, o modo timer realiza diariamente o acionamento do filtro por duas, quatro ou oito horas.

3.1.1 CONFIGURAÇÃO

O modo timer pode ser desabilitado ou habilitado para duas, quatro ou oito horas através da tecla de configuração do modo timer. Mantenha a tecla pressionada até que o led que estiver ligado comece a piscar.



O led que estiver piscando indica o modo atual de operação. Altere o modo pressionando a tecla e conclua a configuração mantendo a tecla pressionada até que o led pare de piscar.



3.1.2 AJUSTE DE HORÁRIO

Após selecionar o período de horas, realize o acionamento manual do filtro através do módulo de comando. Deixe a saída filtro acionada até que o temporizador desligue a saída. Ao completar o ciclo de acionamento, o módulo de comando definirá esse horário como padrão.

3.1.2.1 EXEMPLO DE AJUSTE DE HORÁRIO

A seguir será exemplificado o ajuste do timer para realizar diariamente o acionamento do filtro às sete horas da manhã durante quatro horas. O mesmo procedimento pode ser realizado para qualquer horário do dia, não necessariamente às sete horas da manhã.

Com o modo timer configurado para quatro horas, realize o acionamento manual do filtro às sete horas da manhã.



Após quatro horas, a saída será desligada automaticamente e o timer estará configurado para realizar o acionamento diário do filtro.



3.1.3 FALTA DE ENERGIA

Em caso de falta de energia, o temporizador do módulo de comando não será incrementado e, conseqüentemente, o acionamento do filtro será atrasado. E se essa falta de energia ocorrer durante o período de filtragem, quando a alimentação for reestabelecida, a saída permanecerá acionada até completar o tempo restante.



3.2 CONTROLE REMOTO

Com o controle remoto é possível realizar o acionamento da iluminação, a troca de cores e efeitos e a alteração da intensidade.

3.2.1 FUNÇÕES DAS TECLAS DO CONTROLE REMOTO

- * Tecla "Desliga": desliga a iluminação.
- * Tecla "Liga": liga a iluminação.
- * Tecla "Próxima Função": avança para a próxima função da lista de funções.
- * Tecla "Função Anterior": retorna para a função anterior da lista de funções.
- * Anel de seleção de cores: altera a cor da iluminação para a cor selecionada.
- * Tecla "Aumenta Intensidade": aumenta a intensidade da cor quando em funções estáticas ou a velocidade do efeito quando em funções dinâmicas.
- * Tecla "Diminui Intensidade": diminui a intensidade da cor quando em funções estáticas ou a velocidade do efeito quando em funções dinâmicas.

3.3 ILUMINAÇÃO

A iluminação pode ser acionada através do módulo de comando ou controle remoto. Utilizando o módulo de comando, pressione a tecla  para ligar e trocar a função da iluminação e mantenha a tecla  pressionada para desligar a iluminação.

3.3.1 LISTA DE FUNÇÕES



Nº	Descrição	Tipo
1	Branco	Estático
2	Vermelho	
3	Laranja	
4	Amarelo	
5	Azul	
6	Verde	
7	Ciano	
8	Rosa	
9	Roxo	
10	Transição lenta entre as cores azul, ciano e verde	Dinâmico
11	Transição lenta entre as cores verde, amarelo, laranja e vermelho	
12	Transição lenta entre as cores azul, magenta e vermelho	
13	Transição lenta entre as cores amarelo, verde, ciano, azul, magenta e vermelho	
14	Seqüência rápida de cores azul, ciano, verde, laranja, vermelho e magenta	
15	Estrobo	



3.4 TEMPO DE DESLIGAMENTO AUTOMÁTICO

A saída de iluminação sempre desligará automaticamente após seis horas. Enquanto que a saída do filtro somente desligará automaticamente após seis horas se o modo timer estiver desabilitado.

4. CADASTRO DO CONTROLE REMOTO

O controle remoto que acompanha o produto já vai cadastrado de fábrica para uso imediato, não necessitando de qualquer ajuste. Caso seja necessário fazer a substituição do controle, este deverá ser cadastrado no módulo antes do uso, caso contrário, não funcionará.

Para realizar o cadastro de um novo controle remoto, ligue o módulo de comando pressionando a tecla  e a mantenha pressionada depois de ligar, caso contrário, o equipamento sairá do modo de cadastramento. Os quatro leds do módulo ligarão indicando que está em modo de cadastramento, então pressione qualquer tecla do controle remoto. Os quatro leds piscarão três vezes, indicando que o controle foi cadastrado com sucesso e o módulo saiu do modo de cadastramento. Depois disso, solte a tecla .

Para apagar o cadastro de todos os controles, ligue o módulo de comando pressionando a tecla  e a mantenha pressionada depois de ligar, caso contrário, o equipamento sairá do modo de cadastramento. Os quatro leds do módulo ligarão indicando que está em modo de cadastramento, então aguarde dez segundos. Os quatro leds desligarão sequencialmente da direita para a esquerda, indicando que todos os cadastros foram apagados. Depois disso, solte a tecla .

5. DIMENSIONAL

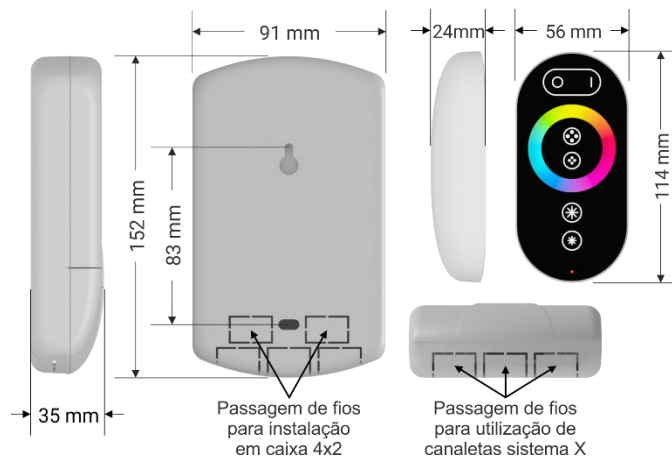

6. ESQUEMA DE LIGAÇÃO

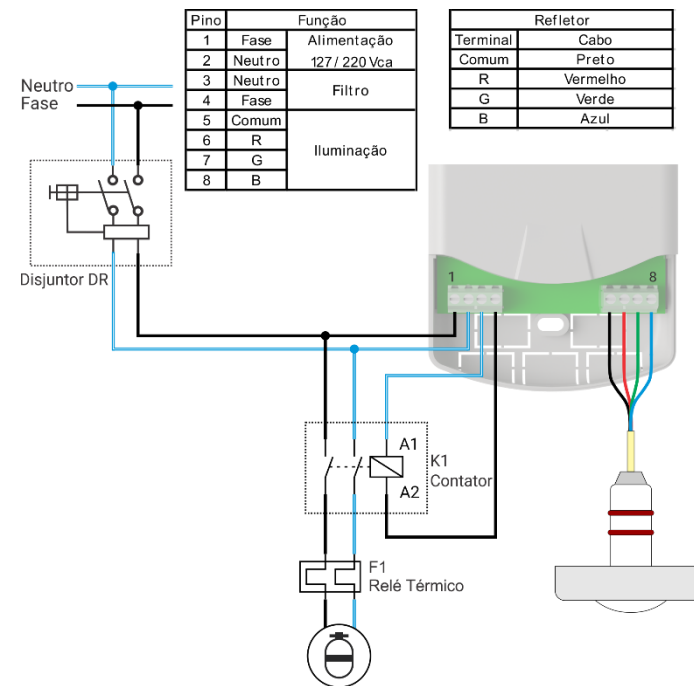

7. CONSIDERAÇÕES SOBRE A INSTALAÇÃO ELÉTRICA

- * A instalação deve seguir a norma ABNT NBR 5410;
- * Para segurança dos usuários, é obrigatório a utilização de disjuntor DR. Se ocorrer o rompimento da isolamento da fonte do módulo e os refletores apresentarem fuga de corrente, o DR protegerá os usuários;
- * Para prolongar a vida útil e proteger o módulo de comando e o motor, recomenda-se a utilização de contator elétrico e relé térmico na saída do relé. Em caso de ligação direta, se ocorrer o travamento ou a sobrecarga do motor, o módulo e motor serão danificados.

Para resolver quaisquer dúvidas, entre em contato conosco.

THOLZ Sistemas Eletrônicos Fone: (051) 3038 9374 (Suporte)
Rua Santo Inácio de Lioiolo, 70. (051) 3598 1566 (Comercial)
Centro, Campo Bom, RS, Brasil. <http://www.tholz.com.br>
Cep: 93700-000 E-mail: tholz@tholz.com.br
suporte@tholz.com.br

* O fabricante reserva-se o direito de alterar qualquer especificação sem aviso prévio.

01.056.00120 - VERSÃO 1.1 JANEIRO/2020